

遮蔽・安全取扱機器

●遮蔽機材

RI関連備品のうち消耗品については、(公社)日本アイソトープ協会の「RI資器材の材質調査について」に基づいた分類を、以下のマークで示しています。
 可：可燃物 難：難燃物 不：不燃物

F型鉛ブロック

I0302001～

■用途

- ・フード内で線源やバイアルを遮蔽する時に使用します。
- ・その他遮蔽体として幅広く利用できます。

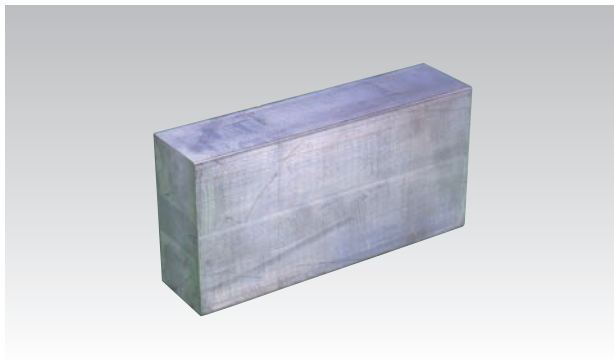

■仕様

カタログNo.	形式	寸法	標準重量
I0302001	F-100	100×100×50mm	5.7kg
I0302002	F-150	150×100×50mm	8.5kg
I0302003	F-200	200×100×50mm	11.4kg

ポリエチレンブロック

I0307001～

ポリエチレン遮へい材の加工は、特殊な方法を採用していますので、ホウ素化合物の分散は非常に良好です。また、切削加工などの機械加工が可能です。

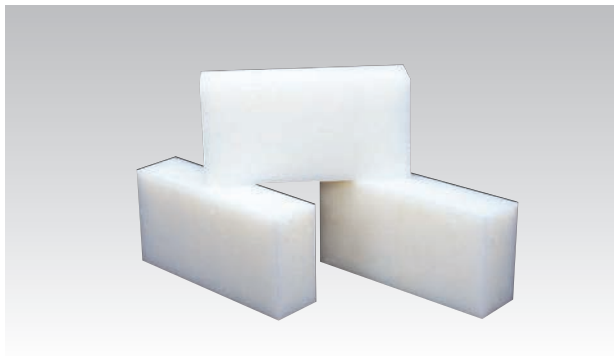

■仕様

密度	950kg/m ³
カット軟化温度	125℃
特殊添加物	B ₂ O ₃ (10%)
寸法	200×100×50mm
カタログNo.	仕様
I0307001	PE100%
I0307002	酸化ボロン10%入

含鉛ガラス防護衝立

N0801096~

■特長

- 高鉛ガラスを使用していますので、優れた放射線遮蔽性能があります。
- 透明度が高く、良好な視野が得られるため、操作性の向上に寄与します。
- ガラスですので、微細なキズがつきにくく、燃えません。
- ガラス部は、自動車のフロントガラス同様、強い衝撃を受けても割れにくく、万が一割れても飛散しない多層構造です。
- ガラス表面は普通のガラスですから、水拭きやガラスクリーナー、洗剤等でのクリーニングができます。

■仕様

Aタイプは衝立の全面、Bタイプは衝立の上部1/2、Cタイプは衝立の上部1/3が鉛ガラス面です。

※2色あり(ブルー・ベージュ)注文時に色指定をしてください。

Aタイプ

Bタイプ

Cタイプ



タイプ	A		B		C	
鉛当量	カタログNo.	重量	カタログNo.	重量	カタログNo.	重量
0.8mm Pb	N0801096	81kg	N0801100	89kg	N0801104	95kg
1.0mm Pb	N0801097	85kg	N0801101	92kg	N0801105	98kg
1.5mm Pb	N0801098	92kg	N0801102	96kg	N0801106	101kg
2.0mm Pb	N0801099	106kg	N0801103	106kg	N0801107	109kg

※荷造り費・運送費は別途見積いたします

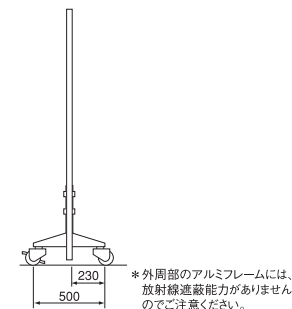
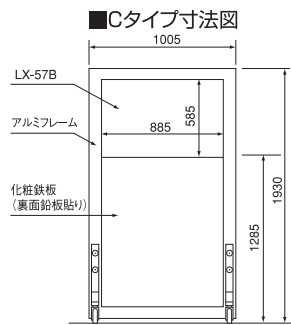
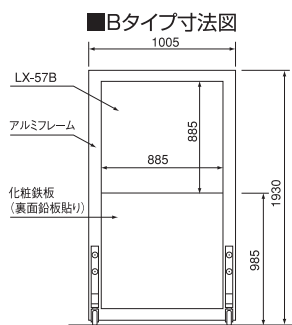
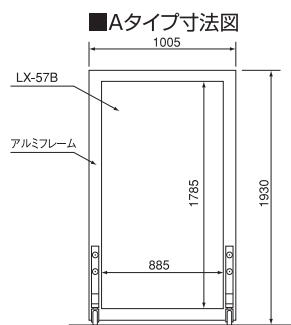

含鉛アクリル製防護衝立

N0801108~

■特長

0.1mmPbから3.0mmPbまで、用途に応じて鉛当量を選ぶことができます。

■用途

■医療・歯科医療分野

一般X線撮影室、X線TV室、CT室、血管撮影室等の監視・操作窓及び扉、防護衝立(移動型、据付型)、天井懸垂型防護板、X線機器装着型防護板、歯科用レントゲンボックス、補償フィルター、各種防護用品

■原子力分野

グローブボックス前面パネル、防護衝立(移動型、据付型)

■理化学分野

各種理化学機器の扉部



全面透明型(KF型) 上半面透明型(HKF型)

防護衝立

全身被ばく低減を目的とし、放射線従事者用、看護婦用、見学者用と幅広い用途でご利用いただけます。

*その他、ご要望に応じて含鉛アクリル板部分の寸法を変更いたします。
*下半面の色をカラー色に変更できますのでご相談下さい。
オプションとして、ステンレス製可倒式テーブルを準備しております。

■仕様

カタログNo.	型式	寸法	形態	鉛等量
N0801108	KF H-12	900(W) × 1,800(H)mm	全面透明型	0.5Pbmm
N0801109	KF H-18			0.8Pbmm
N0801110	KF H-22			1.0Pbmm
N0801111	KF H-35			1.5Pbmm
N0801112	KF H-46			2.0Pbmm

ステンレス(SUS-304)製の脚・枠及びキャスター付きです。上記以外の寸法および特別加工(開孔、曲げ、接着)、上半面透明型(HKF型)などの仕様も承りますので、ぜひご相談下さい。

F型鉛ブロック/ポリエチレンブロック/含鉛ガラス防護衝立/含鉛アクリル製防護衝立/木製防護衝立/ラムダープロテクター(ロシールド)/テールトップシールド/アクリル遮蔽衝立/含鉛アクリル遮蔽板/シールドシンジキヤリア/UG-RAD2 R自動注装置/シンシールド SPECT用/フッ素用 Wシールド PET用

木製防護衝立

I0204011~

外装はポリエステル化粧合板を使用しており、移動が容易におこなえるようキャスタ付となっております。なお、衝立の継目および床との立上り面は、同当量の鉛ゴムを取付けております。なお、ご仕様により特注品もお受けいたしております。



■仕様

カタログNo.	種類	衝立寸法	避けい厚	
			T ₁ 鉛厚	T ₂ 鉛当量
I0204011	1面	900×1,850mm	1.0mm	
I0204012	〃	〃	1.5mm	
I0204013	〃	〃	2.0mm	
I0204021	2面	900×900×1,850mm	1.0mm	
I0204022	〃	〃	1.5mm	
I0204023	〃	〃	2.0mm	
I0204031	3面	900×900×900×1,850mm	1.0mm	
I0204032	〃	〃	1.5mm	
I0204033	〃	〃	2.0mm	
I0204041	3面	600×900×600×1,850mm	1.0mm	
I0204042	〃	〃	1.5mm	
I0204043	〃	〃	2.0mm	

その他Pb5mmまで製作可能です。

ラムダープロテクタ(LPシリーズ)

I0207032~

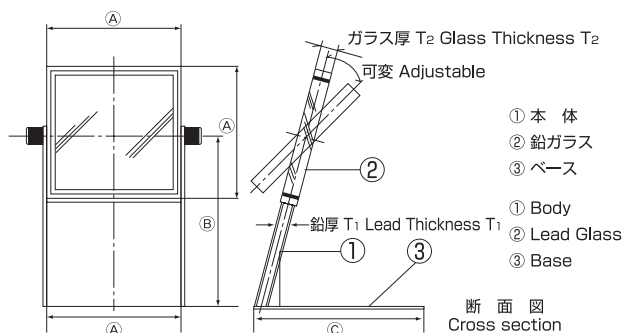

■仕様

カタログNo.	型番	避けい厚		A	B	C	重量
		T ₁ 鉛厚	T ₂ 鉛当量				
I0207032	LP-5-300	5mm	16(5mmPb)	300mm	254mm	350mm	15kg
I0207034	LP-10-300	10mm	32(10mmPb)	300mm	254mm	350mm	23kg
I0207036	LP-20-300	20mm	62(20mmPb)	300mm	256mm	350mm	47kg

注)鉛当量保証値はγ線0.511MeVエネルギーが対象です。

テーブルトップシールド

I0207061



シールド内に蛍光灯が付き一段と作業し易くなりました。

- 鉛厚………5mm当量
- ガラス部…5mm当量
- 重量………約60kg

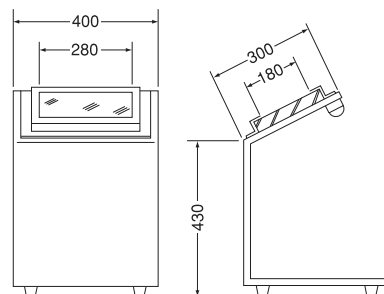

アクリル遮蔽衝立

不燃物

I0207001～

β線のしゃへい用です。
卓上で使用できるよう脚付きです。



■仕様

カタログNo.	寸法	厚さ
I0207001	600(W)×500(H)mm	8mm
I0207002	500(W)×300(H)mm	
I0207003	400(W)×300(H)mm	
I0207004	500(W)×400(H)mm	

含鉛アクリル遮蔽板

不燃物

I0207011～

γ線のしゃへい用です。ご希望により加工製作いたします。

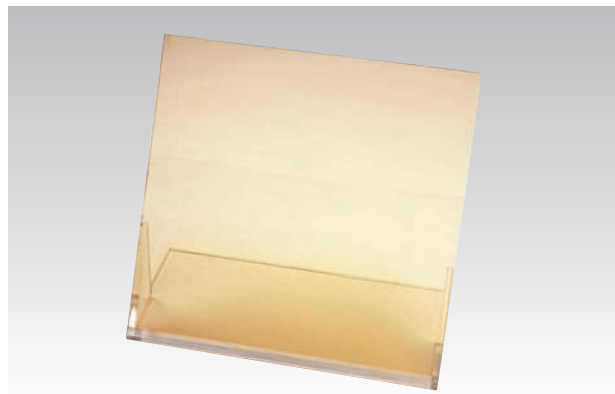

(写真は衝立状に加工したものです)

■仕様

カタログNo.	型式	寸法	鉛当量
I0207011	S-7	1,000×2,000mm	0.1mmpb
I0207012	H-8	〃	0.3mmpb
I0207013	H-12	〃	0.5mmpb
I0207014	H-18	〃	0.8mmpb
I0207015	H-22	〃	1.0mmpb
I0207021	S-7	500×400mm	0.1mmpb
I0207022	H-8	〃	0.3mmpb
I0207023	H-12	〃	0.5mmpb
I0207024	H-18	〃	0.8mmpb
I0207025	H-22	〃	1.0mmpb

上記は含鉛アクリル遮蔽板単体です。
衝立状の加工が必要な場合は別途ご相談ください。

シールドッドシリンジキャリア

シールドッドシリンジキャリアは、放射性物質の保管や輸送の際の被ばくを防ぐ商品です。
二重構造のフタはスナップ式となっており、放射能が漏れるのを防ぎます。サイズは2種類から選べます。
また鉛シールドの厚さも2種類(0.32cm/0.64cm)から選べます。

■仕様

カタログNo.	001-179	001-180	001-181	001-182
寸法	内寸	21(W)×7.6(D)×7.4(H)cm	19(W)×4.3(D)×4.3(H)cm	20.3(W)×4.8(D)×5(H)cm
	外寸	24(W)×11.2(D)×8.9(H)cm	24(W)×11.2(D)×8.9(H)cm	23.5(W)×8.6(D)×6.6(H)cm
鉛シールド	側面、上部、底面	鉛厚0.32cm	鉛厚0.64cm	鉛厚0.32cm
	両端	鉛厚0.64cm	鉛厚1.3cm	鉛厚0.64cm
重量	5.1kg	7.7kg	3.4kg	4.9kg

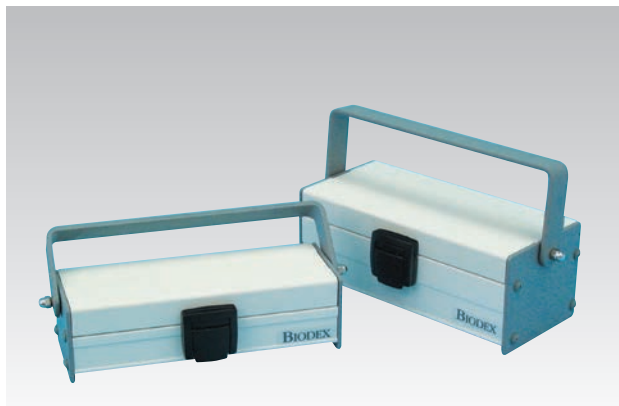

シールドッドシリンジキャリア(小・大)

シールドッドシリンジキャリア(鉛厚0.32cm)

001-181	シリンジキャリア(小)
001-179	シリンジキャリア(大)

シールドッドシリンジキャリア(鉛厚0.64cm)

001-182	シリンジキャリア(小)
001-180	シリンジキャリア(大)

RI自動分注装置 UG-RAD2

Tc-99mジェネレータの溶出液から必要量を抜き取り(または希釈し)、各種キット製剤に注入・攪拌・標識する機能、標識された製剤を投与シリンジに指定量分注する機能を有する装置です。

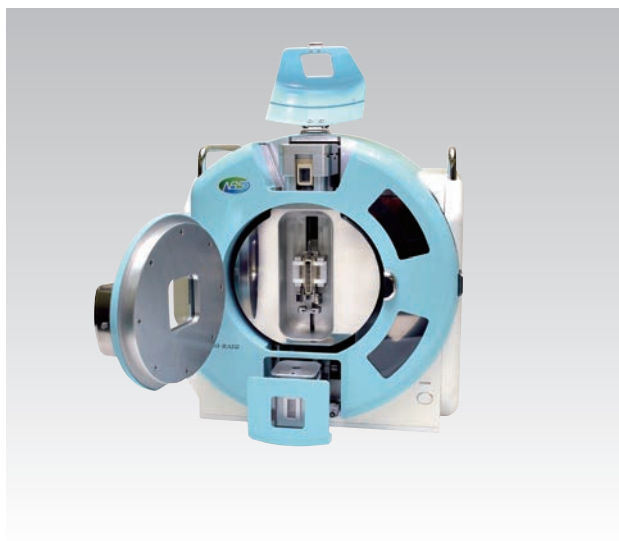

■特徴

- ルーチンワークパターンを登録可能です。
- 動作速度：Tc-99mをセットし、動作開始後、標識キットバイアルに注入するまでの時間は1分以内です。
- バイアルを傾け、接液しない状態で針を抜く液垂れ防止機構です。

■仕様

型 式	UG-RAD2
使用シリンジ	2.5mL、5mLディスポシリンジ テルモ・ニプロ社製対応
仕様ニードル	針径：21～23G 長さ：1"、1 ¹ / ₄ "
分注精度	放射能±5% 液量±2% (2.5mLシリンジ0.5mL分注以上の場合)
各種データ	放射線医薬品取り扱いガイドラインに準拠した項目を電子データとし記録・表示
遮 蔽	主要部 鉛4mm、前面鉛ガラス10mm 線源近くに局所遮蔽
付属品	①2.5mLシリンジ用タングステンシールド1本 ②5.0mLシリンジ用タングステンシールド1本 ③試薬シールド1個 ④バイアル入替シールド ⑤制御用ソフトウェアインストール済PC1台 ⑥制御用USBケーブル 1本 ⑦試薬シールドスペーサー脱着治具 ⑧手動操作用専用ハンドル ⑨溶出シールド用スペーサー
外形寸法と重量	372(W)×312(D)×417(H)mm 約28kg

シリンジシールド (SPECT用)

E0202060～

タングステン密度は18.0以上、鉛ガラス密度は5.2以上を使用しています。タングステン合金の内外面には銀メッキを施し光沢をもたせているため内面は明るく、シリンジの目盛りや液面がより見やすく製作されています。



各シリンジシールド共通で、タングステンの厚み1.8mm鉛ガラスの厚み6.5mmです。止め具は、フランジ式が標準となりますが、オプションでネジ式にすることが可能です。別途お問い合わせください。

■仕様

カタログNo.	対応シリンジ	対応メーカー	規 格
E0202060	1mL	テルモ(予防接種)	UG-WS-TRV
E0202061		テルモ(ツベルクリン)	UG-WS-TRT
E0202062	2.5mL	テルモ・ニプロ	UG-WS-25
E0202063		JMS	UG-WS-J25
E0202064	3mL	TOP	UG-WS-30
		ニプロ	
E0202065	5mL	テルモ	UG-WS-TR50
E0202066		ニプロ	UG-WS-N50
E0202067		TOP	UG-WS-TP50
E0202068		JMS	UG-WS-J50
E0202069	10mL	テルモ	UG-WS-TR100
E0202070		ニプロ	UG-WS-N100
E0202071		TOP	UG-WS-TP100
E0202072		JMS	UG-WS-J100

フッ素用Wシールド (PET用)

■特徴

- ・PET用のタングステンシリンジシールドです。
- ・テルモ社製シリンジに対応しています。

■仕様

材 質		シリンジ サイズ	重 量	規 格
本 体	ガラス			
7.2mm	ガラス	2.5mℓ	約370g	UG-FWS-TR25
12.1mm	含鉛ガラス 10.7mm	5.0mℓ	約1100g	UG-FWS-TR50
12.1mm		10mℓ	約1530g	UG-FWS-TR100

